

# BRUKSANVISNING (NO)

for  
**Mill HT600**



# mill®

Vennligst les bruksanvisningen nøye før bruk. Ta godt vare på denne bruksanvisningen for senere bruk.



## Viktig sikkerhetsinformasjon

Vanlige sikkerhetsregler må alltid følges ved bruk av elektriske artikler, spesielt når barn er tilstede.

**ADVARSEL!** For å unngå elektrisk støt eller skader på grunn av varme, pass alltid på at støpselet er trukket ut og vent til vifteovnen er fullstendig nedkjølt, før ovnen flyttes eller rengjøres.

- Vifteovnen må kun brukes under tilsyn.
- Koble viften til en stikkontakt med voltangivelse som spesifisert.
- Unngå bruk av skjøteledning da dette kan skape varmegang i kabelen som igjen gir fare for brann
- Viften skal ikke plasseres direkte nedenfor en stikkontakt.
- Vifteovnen skal aldri benyttes hvis kabelen er skadet eller ødelagt. Få den skiftet ut umiddelbart hos en autorisert fagperson.
- Vifteovnen skal alltid frakobles når den ikke er i bruk. Dra i pluggen når den skal frakobles og ikke i kabelen.
- Lufteinngangen/utgangen må ikke tildekkes. Hold en avstand på minst 1m foran og 50cm bak viften.
- La ikke dyr eller barn berøre eller leke med vifteovnen. Vær oppmerksom! Luftuttaket blir varmt under bruk.
- Vifteovnen skal oppbevares på en tørr og kjølig plass når den ikke er i bruk og på avstand fra barn.
- Ved forflytning og før rengjøring eller vedlikehold, dra ut kabelen fra nettstrømmen og vent til vifteovnen er fullstendig nedkjølt.
- Vifteovnen skal ikke benyttes i nærheten av bad, dusj eller svømmebasseg.
- Ikke bruk vifteovnen inkludert brytere, stikkontakt og uttak med våte hender da det kan føre til elektrisk støt.
- Vifteovnen skal aldri tildekkes da det kan føre til overoppheting eller brann.
- Bruk ikke vifteovnen i rom med eksplosive gasser eller ved bruk av brennbare løsningsmidler som lakk eller lim.
- Hold vifteovnen rengjort. La ingen gjenstander komme inn i ventilasjonsåpningene da det kan føre til elektrisk støt, brann eller skade på vifteovnen.
- Ved reparasjon, skal vifteovnen alltid repareres av en autorisert fagperson.

**TA VARE PÅ DENNE BRUKSANVISNINGEN!**

## Beskrivelse av ovnen

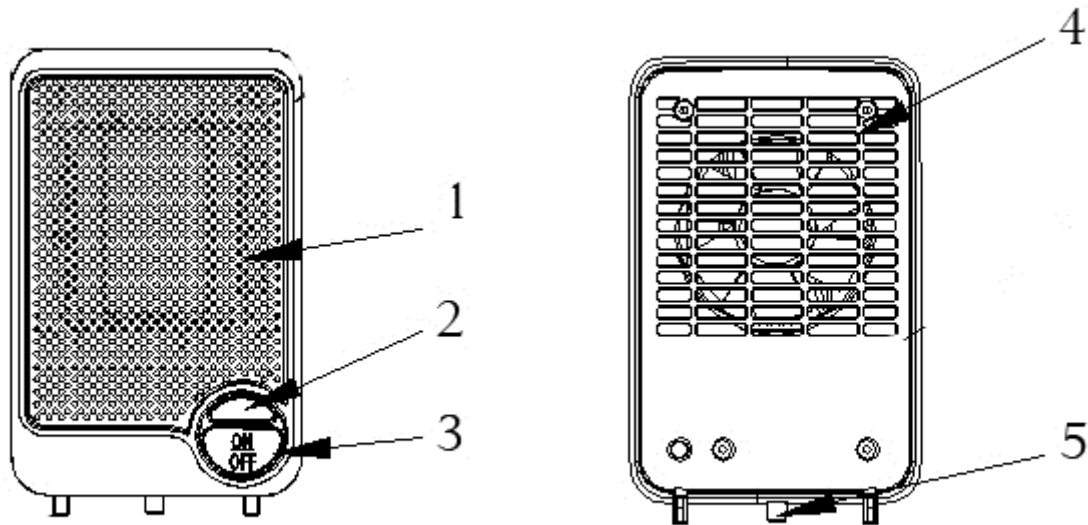

1. Luftuttak
2. Signallampe
3. Av/på bryter
4. Luftinntak
5. Velte bryter











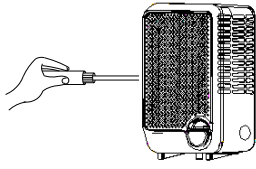

## Bruksanvisning

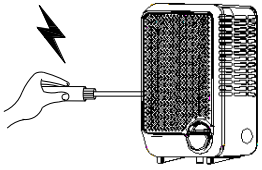
### Bruk av ovnen

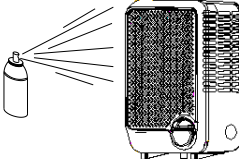
- 1) Sett ovnen på et flatt underlag. Du kan høre veltesikringen koble inn når du hører et klikk.
- 2) Koble strømkabelen til nettstrøm med riktig voltangivelse
- 3) Trykk ON/OFF knappen inn for å sette på ovnen.
  - a) Signallampen vil lyse.
  - b) Viften vil starte
  - c) Blåser varmluft
- 4) Trykk ON/OFF knappen for å skru av ovnen. Signallampen vil slukke.
- 5) Hvis du løfter ovnen når den er koblet til, og ovnen samtidig er påslått, vil veltesikringen kutte strømmen og ovnen vil stoppe. Signallampen vil slukke. Når du setter ned ovnen igjen, vil veltesikringen koble inn og ovnen vil starte igjen. Signallampen vil da lyse.

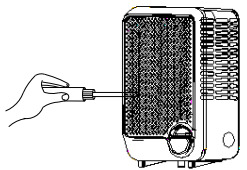
## Sikkerhetsinstruksjoner

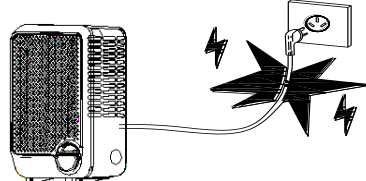
For å unngå farer eller feil bruk av apparatet, vennligst les instruksjonen nøye. Se forklaring av symbolene på side 7)

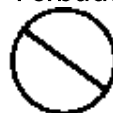
<p>Ved den minste indikasjon på at noe er galt med apparatet, kontakt autorisert fagperson for reparasjon.</p>  <p><b>Ikke demonter</b></p> 	<p>Vær ikke fuktig på hendene når du betjener apparatet. Du kan få elektrisk sjokk</p>  <p><b>Elektrisk sjokk</b>      <b>Ikke rør!</b></p>  
<p>Stikk ikke metall eller andre spisse gjenstander inn i apparatet.</p>  <p><b>Elektrisk sjokk</b>      <b>Viktig</b></p>  	<p>Ikke bruk flammer eller andre brennbare sprayer i nærheten av apparatet.</p>  <p><b>Forbudt</b></p> 
<p>Ved rengjøring må apparatet alltid være slått av og strømkabelen tatt ut av stikkontakt.</p>  <p><b>Ikke demonter</b></p> 	<p>Ikke trekk ut støpselet ved å dra i strømkabelen.</p>  <p><b>Elektrisk sjokk</b>      <b>Forbudt</b></p>  

Forsikre deg om at ledningen er uten skader og kontakten ordentlig i støpselet.

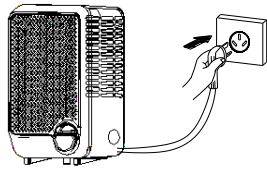

**Elektrisk sjokk Viktig**



Dersom ovnen lukter rart eller det kommer rare lyder fra apparatet. Stopp ovnen og ta ut kontakten.  
Viktig

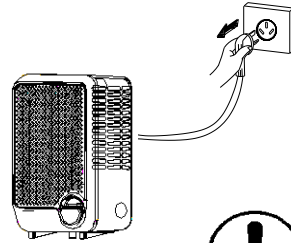

Dersom ledningen er ødelagt må apparatet ikke brukes. Kontakt service.

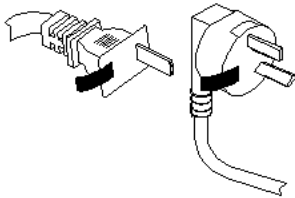

**Elektrisk sjokk Viktig**





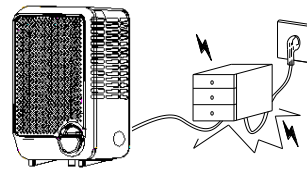



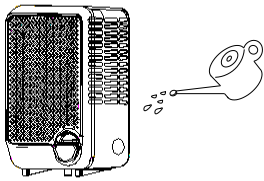

Ledningen må ikke krølles. Tunge gjenstander må ikke plasseres på ledningen.

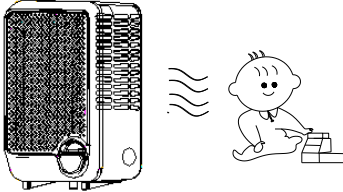



**Elektrisk sjokk Forbudt**



<p>Vifteovnen må ikke skylles under vann.</p>  <p><b>Elektrisk sjokk</b>   <b>Viktig</b></p>  	<p>La aldri viften blåse rett på barn.</p>  <p><b>Forbudt</b></p> 
<p>Dersom apparatet står ubrukt over lang tid, slå det av og trekk ut støpselet Må aldri brukes av barn eller personer med nedsatt funksjon.</p> <p><b>Viktig</b></p> 	<p>Bruk strømuttak som oppfyller standarden (10A/230V) Forsikre deg om at strømtilgangen er stabil. (AC220-240V~ 50Hz). Sjekk at strømtilgangen er korrekt dersom apparatet flyttes.</p> <p><b>Viktig</b></p> 
<p>Bruk aldri apparatet i nærheten av vann. Bruk aldri apparatet rett under strømuttak. Bruk aldri apparatet inntil en vegg, gardiner eller andre brennbare ting da dette kan forårsake brann.</p> <p><b>Forbudt</b></p> 	<p>Unngå overoppheting. Legg aldri noe over vifteovnen. Stikk aldri noe inn i apparatet.</p> <p><b>Forbudt</b></p> 

## Forklaring symboler sikkerhetsinstruksjon:

 ADVARSEL	En handling som kan resultere i skade på vifteovnen og/eller personer.
 FORBUDT	En handling som er absolutt forbudt
 MÅ FØLGES	En handling som må utføres akkurat som beskrevet

## Vedlikehold

1. Ta alltid ut stikkontakten og la ovnen bli kald før rengjøring.
2. Tørk ovnen regelmessig med en lett fuktig klut og tørk av overflaten før du skrur på ovnen igjen.
3. I fyringssesongen bør ovnen rengjøres minst 1 gang i måneden

**OBS! Ovnen må aldri legges i vann.**

**Unngå bruk av vaskemidler ved renhold.**

**Det må aldri komme vann inn i ovnen da dette kan medføre fare.**

4. Støv etc. fjernes med en myk klut.
5. Ovnen kan lagres på et tørt og rent sted.
6. Hvis ovnen skulle slutte å virke må du ikke forsøke å reparere den selv da det kan medføre både brannfare og/eller elektrisk støt.

## Teknisk spesifisering

Modellnr.	HT600
Volt	220-240V~
Frekvens	50Hz
Strøm	600W
Støynivå	≤50dB
Dimensjon	185*120*95(mm)



## Garanti

Garantien gjelder i 2 år. I denne tiden vil ovnen bli reparert eller erstattet om feil skulle oppstå. Forutsetningen er at ovnen er brukt i henhold til denne bruksanvisningen og fremlegging av kjøpskvittering. Skulle det oppstå feil med ovnen, ta kontakt med butikken der den ble kjøpt eller med importøren.

## Avfallshåndtering

I overensstemmelse med Europeiske Direktiv angående elektronikk og elektriske apparater (waste electrical and electronic equipment – (WEEE), vennligst returner elektrisk utstyr som ikke lenger skal brukes.

Dette symbolet indikerer at apparatet ikke kan behandles som normalt husholdningsavfall, men leveres på oppsamlingsplasser for resirkulering av elektronikk og elektriske apparater.



## Mill International AS

Grini Næringspark 12  
1361 Østerås  
Tlf: +47 22 13 32 00

[www.millheat.com](http://www.millheat.com)