

MONTAGE- EN GEBRUIKSHANDLEIDING (NL)

mill[®]

Serie: Gentle Air oil filled radiator

Lees de handleiding goed door voor gebruik. Bewaar deze handleiding goed voor later gebruik.

Dit product is alleen geschikt voor goed geïsoleerde ruimtes of incidenteel gebruik.

Deze montage- en gebruikshandleiding heeft betrekking op de volgende producten:

AB-H1000MEC, AB-H1000DN, AB-H1500DN, AB-H2000DN, AB-H1000DN GLASS, AB-H1000DN BLACK



Belangrijke veiligheidsinformatie

Wanneer u elektrische producten gebruikt, dient u de veiligheidsvoorschriften op te volgen, zeker wanneer er kinderen in de buurt zijn.

WAARSCHUWING! Zorg er altijd voor dat u de stekker uit de kachel trekt voordat u hem verplaatst of schoonmaakt. Doe dit om elektrische schokken of verwondingen door hitte te vermijden.

- Lees de handleiding aandachtig door.
- Dit product is uitsluitend bedoeld voor huiselijk gebruik.
- Zorg dat de kachel aangesloten is op de netstroom zoals aangegeven staat op de kachel.
- Nieuwe kachels geven een specifieke geur af wanneer deze voor het eerst worden gebruikt. Dit stopt na korte tijd en is volledig onschuldig
- Controleer of mogelijk stukken piepschuim of karton tussen de onderdelen van de kachel gevallen zijn. Deze moeten worden verwijderd om onaangename geuren te voorkomen.
- Voorkom oververhitting van de kachel – **niet afdekken.**
- Zorg altijd dat u de kachel uitschakelt en de stekker uittrekt wanneer u deze langere tijd niet gebruikt.
- Let extra goed op wanneer de kachel wordt gebruikt in kamers waar kinderen, gehandicapten of ouderen aanwezig zijn.
- De kachel mag niet direct onder een stopcontact worden geplaatst.
- Het snoer mag onder geen enkel soort tapijt of kleed liggen. Zorg dat het snoer zodanig ligt dat niemand erover kan struikelen.

- De verwarming mag niet worden gebruikt als de stekker of het snoer beschadigd zijn. De verwarming mag niet worden gebruikt als deze op de grond is gevallen of zodanig beschadigd is dat hij niet meer juist functioneert.
- In geval van schade moet het snoer worden gerepareerd door de producent of een expert om gevaarlijke situaties te voorkomen.
- Probeer geen verlengsnoeren te gebruiken. Deze kunnen oververhit raken en brand veroorzaken.
- Bedek nooit de ventilator openingen van de kachel. Vermijd potentieel brandgevaar door ervoor te zorgen dat de luchttoevoer niet wordt geblokkeerd of bedekt. De kachel dient gebruikt te worden in ruimtes met normale, platte vloeren.
- In verband met brandgevaar mag de kachel mag niet bij licht ontvlambare materialen worden geplaatst.
- De kachel mag nooit gebruikt worden in ruimtes waar benzine, verf en andere brandbare vloeistoffen zijn opgeslagen, zoals in garages.
- De verwarming is goedgekeurd voor gebruik in zone 2 badkamers
- Raak een elektrische kachel nooit aan met natte handen. De verwarming moet zodanig worden geplaatst dat iemand die onder de douche staat of een bad neemt er niet direct mee in contact kan komen.
- De kachel wordt heet wanneer deze is ingeschakeld. Wees dus voorzichtig en vermijd brand- en schroeiwonden.
- Schakel de kachel uit, haal de stekker uit het stopcontact en laat hem afkoelen voordat u hem verplaatst.

- Gebruik deze kachel niet in kleine ruimtes, wanneer deze worden gebruikt door personen die niet in staat zijn de ruimte zelfstandig te verlaten, tenzij constant toezicht wordt gehouden.
- Voorkom overbelasting van het stroomnet (het circuit) wanneer de kachel is aangesloten. De kachel kan het stroomnet overbelasten wanneer andere elektrische apparaten op hetzelfde stopcontact zijn aangesloten.
- Dit apparaat mag niet worden gebruikt door kinderen onder de 8 jaar en personen met beperkte fysieke of mentale vaardigheden of met een gebrek aan ervaring en kennis, tenzij deze onder toezicht staan of de juiste instructies hebben gekregen aangaande het veilig gebruik van het apparaat en dus op de hoogte zijn van alle mogelijke gevaren.
- Laat kinderen niet met het apparaat spelen. Reiniging en onderhoud mogen niet zonder toezicht door kinderen worden uitgevoerd.
- Kinderen onder 3 jaar moeten op afstand van het apparaat worden gehouden, tenzij zij onder voortdurend toezicht staan.
- Kinderen tussen 3 en 8 jaar mogen het apparaat alleen aan- en uitzetten (ON/OFF) wanneer het apparaat correct is geplaatst en deze kinderen de juiste instructies of toezicht m.b.t. veilig gebruik hebben gekregen en de gevaren begrijpen.
- Gebruik deze kachel niet in de directe omgeving van een bad, douche of zwembad

Bezoek onze help desk op www.millheat.com als u vragen heeft over het product.

U kunt contact opnemen met de importeur van Mill in de Benelux via het onderstaande email adres: service@nxtretail.nl

BEWAAR DEZE HANDLEIDING VOOR LATER GEBRUIK!

RAAK DE KACHEL OF DE BEHUIZING NOOIT AAN MET NATTE HANDEN!

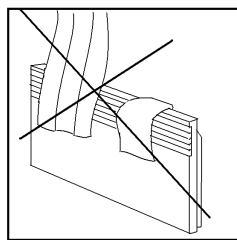
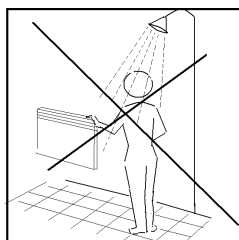

Specificaties

Model	Thermostaat	Kleur	Stroomsterkte	Vermogen (W)	Mill Heat Boost
AB-H1000MEC	Mechanisch	Wit	220-240V~, 50-60Hz	1000	Ja
AB-H1000DN	Dag/nacht	Wit	220-240V~, 50-60Hz	1000	Ja
AB-H1500DN	Dag/nacht	Wit	220-240V~, 50-60Hz	1500	Ja
AB-H2000DN	Dag/nacht	Wit	220-240V~, 50-60Hz	2000	Ja
AB-H1000DN GLASS	Dag/nacht	Wit	220-240V~, 50-60Hz	1000	Ja
AB-H1000DN BLACK	Dag/nacht	Zwart	220-240V~, 50-60Hz	1000	Ja

Voor eerste gebruik

Controleer na het uitpakken van de kachel of deze niet beschadigd is geraakt tijdens het vervoer. Neem contact op met de handelaar of importeur als u zichtbare schade ontwaart.

Bewaar de verpakking om de kachel later nog eens te kunnen vervoeren. Als u de doos wilt weggooien, zorg dan dat dit op verantwoorde wijze gebeurt. Houd plastic zakken buiten het bereik van kinderen.

Eerste gebruik

Na de eerste keer te zijn aangezet of na een lange periode buiten gebruik kan de kachel korte tijd een geur van verbranding afgeven. Dit is normaal.

Lees voor gebruik a.u.b. de instructies goed door. Bewaar de handleiding voor later gebruik.

Het is tevens normaal dat de kachel geluid maakt wanneer deze opwarmt of afkoelt.



Om oververhitting te voorkomen, dek de kachel niet af.

WAARSCHUWING: de verwarming mag niet worden gebruikt als de glaspanelen beschadigd zijn (geldt alleen voor de AB-H1000DN GLASS).

Beschrijving van de kachel

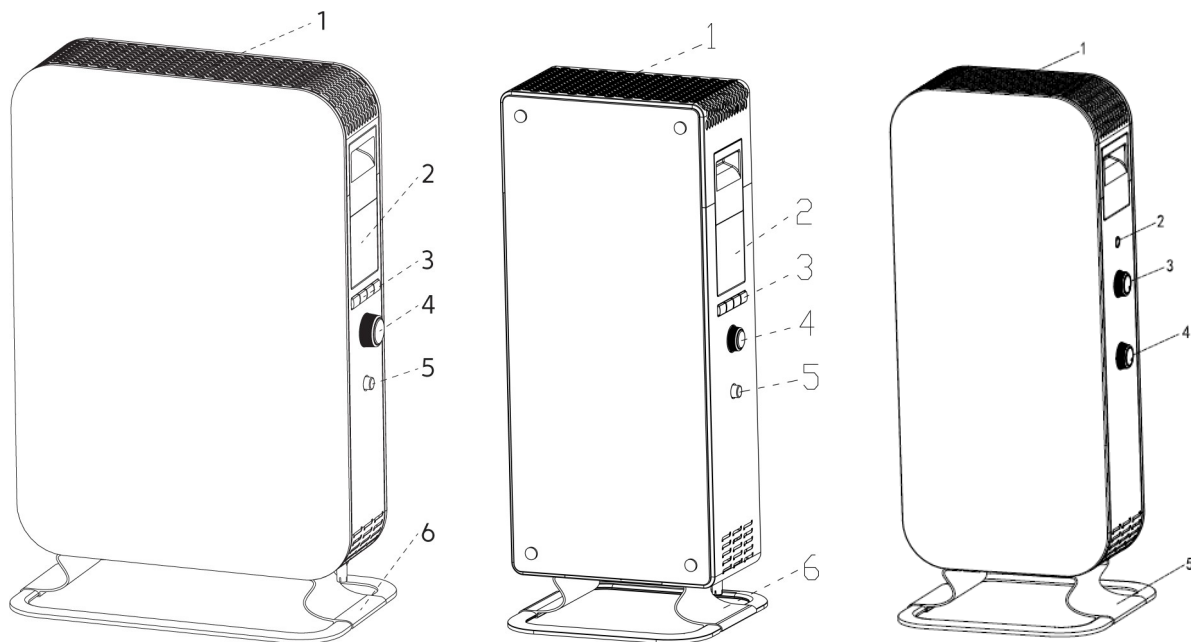

AB-H1000DN/1500DN/2000DN/1000DN
BLACK

1. Warmteafgifte
2. LED-schermpje
3. Thermostaat
4. Output selectieknop
5. UIT/AAN
6. Pootjes (aluminium)

AB-H1000DN GLASS

1. Warmteafgifte
2. LED-schermpje
3. Thermostaat
4. Output selectieknop
5. UIT/AAN
6. Pootjes (aluminium)

AB-H1000MEC

1. Warmteafgifte
2. Indicatielampje
3. Thermostaat
4. Output selectieknop
5. Pootjes (aluminium)

Onderdelen

- 8 schroeven (reeds gemonteerd)
- 2 voetbeugels
- 2 voetrails

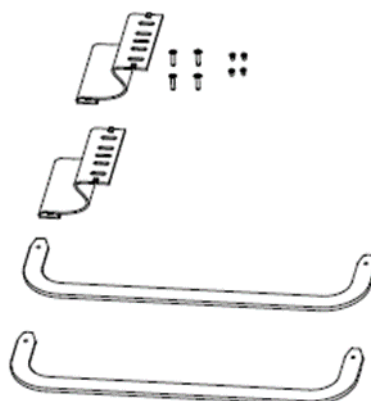

Montage

1. Schuif beide poten in de beugels zodat u een stabiele voet krijgt (zie Afbeelding 1 hieronder).
2. Maak de poten vast aan de beugels door 2 schroeven in elke voet te draaien (zie afbeelding hieronder).
3. Verwijder de reeds gemonteerde schroeven van de onderkant van de kachel en plaats deze voorzichtig op zijn kop om de voeten vast te kunnen maken.
4. In elke voetbeugel moeten twee schroeven worden aangebracht (zie Afbeelding 2 hieronder).
5. **GEBRUIK DE KACHEL NOOIT VOORDAT DE POTEN STEVIG ZIJN VASTGESCHROEFD.**

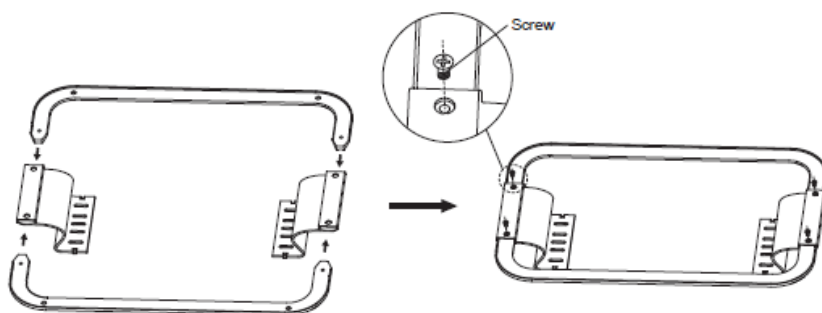

PICTURE 1

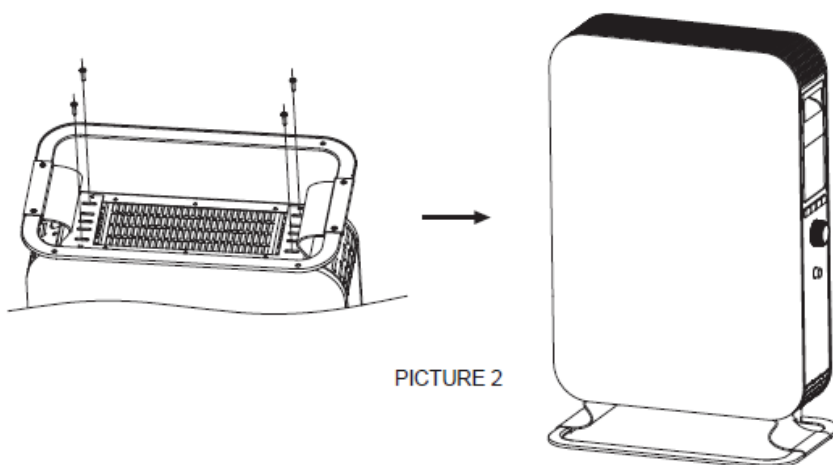

PICTURE 2

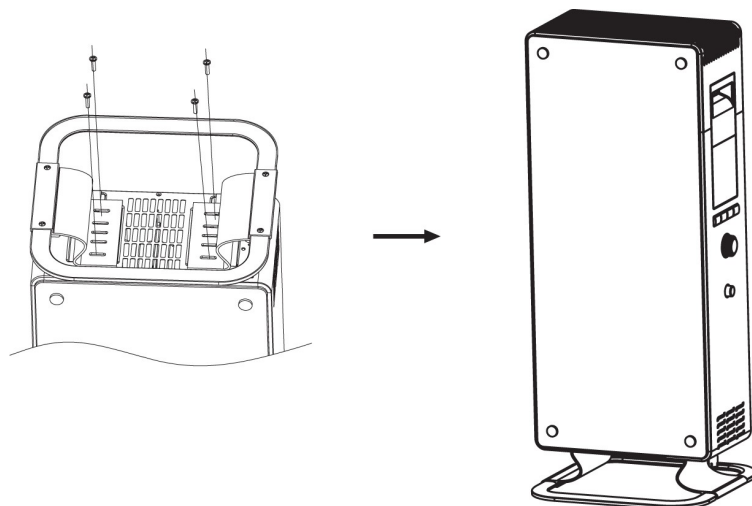

AB-H1000MEC — Instructies

Bedieningspaneel voor AB-H1000MEC

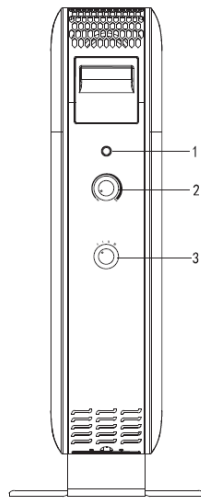

1. Indicatielampje
2. Thermostaat
3. Output selectieknop:

0: UIT

I: 400 W

II: 600 W

III: 1000 W

WAARSCHUWING: Zorg ervoor dat de voet correct en volgens de instructies is geplaatst voordat u de kachel aanzet!

Gebruik

1. Zet de selectieknop op UIT (0) en de thermostaat op minimum. Steek de stekker in een geaard stopcontact.
2. Zet de selectieknop in stand I, II of III. Zet de thermostaat op de maximale stand. Als de gewenste kamertemperatuur is bereikt, zet de thermostaat langzaam naar beneden totdat u een klik hoort. De thermostaat kan nu in deze positie blijven totdat een andere kamertemperatuur is gewenst. Zodra de kamertemperatuur onder dit niveau duikt, gaat de kachel vanzelf opnieuw aan. Wanneer de kamer opnieuw de gewenste temperatuur heeft bereikt, schakelt de kachel zichzelf weer uit.
3. Als u de temperatuur van de ruimte wilt veranderen, herhaal dan stap 2
4. De kachel heeft een bescherming tegen oververhitting die het apparaat uitschakelt wanneer bepaalde onderdelen oververhit raken
5. Om de kachel uit te schakelen, zet de selectieknop op de 0 positie. Trek de stekker uit het stopcontact wanneer de kachel langere tijd niet wordt gebruikt.

AB-H1000DN/1500DN/2000DN/1000DN GLASS/1000DN BLACK — Instructies

Bedieningspaneel voor AB-H1000DB/1500DN/2000DN/1000DN GLASS/1000DN BLACK

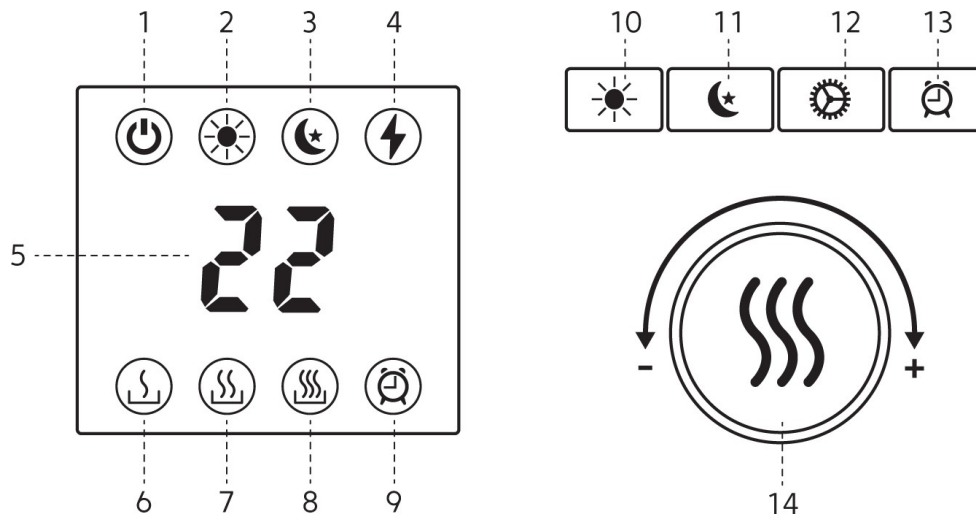

1. Stand-by
2. Dagmodus
3. Nachtmodus
4. Stroomindicator — Laat zien of de kachel stroom verbruikt of niet
5. Gewenste temperatuur in de ruimte
- 6., 7., 8. Geven het warmteafgifteniveau weer
9. Timerfunctie
10. Dagmodus-activeringsknop
11. Nachtmodus-activeringsknop
12. Functieknop
13. Timer-activeringsknop
14. Thermostaat en output selectieknop
 - i. Draai de selectieknop naar links om de temperatuur te verlagen en naar rechts om deze te verhogen.
 - ii. Druk de knop in om het gewenste energieniveau in te stellen. 3 energieniveaus.

WAARSCHUWING: Zorg ervoor dat de voet correct en volgens de instructies is geplaatst voordat u de kachel aanzet!

Indien de temperatuursensor niet goed werkt, ziet u onderstaand symbool op de display. Gelieve dan contact op te nemen met uw verkoper of importeur.



Gebruik van AB-H1000DN/1500DN/2000DN/1000DN GLASS/1000DN BLACK

1. Steek de stekker in een geaard stopcontact.

2. Druk de UIT/AAN-knop in.

3. Kies het gewenste energieniveau I, II of III door de output-selectieknop in te drukken. Zet de thermostaat op de gewenste temperatuur en kijk daarbij naar het schermje. Zodra de kamertemperatuur onder dit niveau duikt, gaat de kachel vanzelf opnieuw aan. Wanneer de kamer opnieuw de gewenste temperatuur heeft bereikt, schakelt de kachel zichzelf weer uit.

4. De thermostaat heeft een bereik van 5 tot 35°C.

5. Als u de temperatuur van de ruimte wilt veranderen, herhaal dan stap 3.

6. De kachel heeft een bescherming tegen oververhitting die het apparaat uitschakelt wanneer bepaalde onderdelen oververhit raken.

7. Druk de UIT/AAN-knop in om de kachel uit te zetten. Mocht de kachel langere tijd niet worden gebruikt, haal dan de stekker uit het stopcontact.

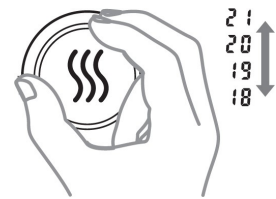

TIMERFUNCTIE



De timer functie zet de kachel uit wanneer een bepaald aantal uur is verstreken.

Dag- en nachtinstelling

Bij het programmeren van de verwarming voor het dag of nachtprogramma is de instelperiode actief vanaf het moment dat u het programma registreert. Wat betekent: als u om 7.30 uw dagprogramma wilt starten, u het programma ook daadwerkelijk eenmalig het programma om 7.30 moet instellen.

U hoeft de kachel slechts 1 keer te programmeren voor het daginstelling en 1 keer voor de nachtinstelling. Wanneer u de verwarming geprogrammeerd hebt, zijn de instellingen actief op de volgende dagen:

Dag instelling: Maandag-Vrijdag (dag 1-5)

Nacht instelling: Alle nachten

Bijvoorbeeld:

Laten we zeggen dat u de kachel wilt programmeren voor zowel een dag- als nachtinstelling (normaal staat de kachel op 23 graden). U wilt dat de verwarming het volgende doet:

Overdag instelling geactiveerd van 7.30 uur tot 14.30 uur. Gewenste temperatuur: 17 graden

Nacht instelling geactiveerd van 22.00 tot 6.00 uur. Gewenste temperatuur: 18 graden

1) Hoe activeer ik de daginstelling

Dinsdag om 7.30 gaat u naar de verwarming en drukt u op  op de display.

"d" zal zichtbaar zijn in de display. Gebruik het wiel om in te stellen welke dag het is wanneer de verwarming geprogrammeerd wordt (1= Maandag, 2 = Dinsdag etc.) Je programmeert de verwarming niet voor verschillende dagen.

Dit is eenvoudigweg om de kachel te vertellen welke dag het is wanneer u de kachel programmeert, omdat de daginstelling alleen van maandag tot vrijdag actief is. Selecteer 2 voor

dinsdag. Bevestig door te drukken op 

"C" knippert in het display. Gebruik het wiel om 17 in te stellen als de gewenste temperatuur gedurende de daginstelling. Be-

vestig door te drukken op 

"H" knippert in het display. Gebruik het wiel om de periode van 7 uur in te stellen als gewenste daginstelling (wat betekent dat het actief is van 7.30 uur tot 14.30. Bevestig door te drukken

op  De daginstelling is nu actief van 7.30 tot 14.30 van maandag t/m vrijdag, ingestelde temperatuur voor deze

periode is 17 graden *Controle lampje  is groen wanneer de heater in een actieve instelling zit. Het lampje is rood wanneer het in een inactieve periode zit maar wel geprogrammeerd is.

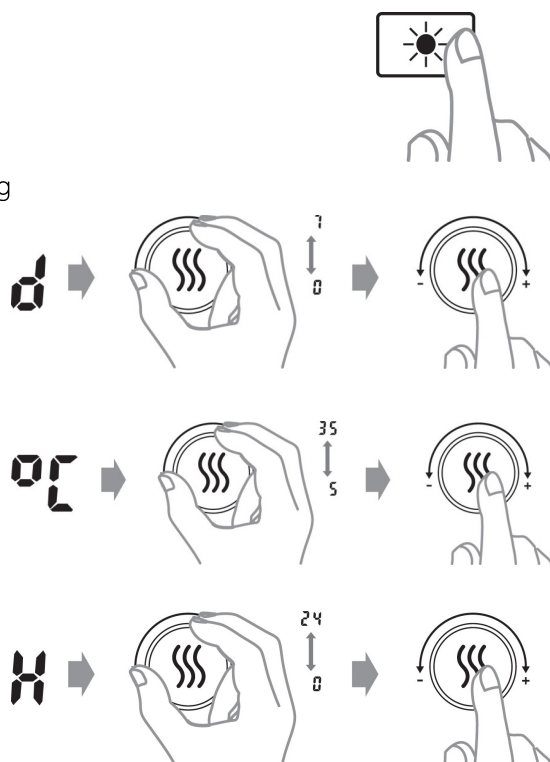

2) Hoe activeer ik de nachtinstelling

Om 22.00 pm gaat u naar de verwarming en drukt u op

 op de display

"C" knippert op de display. Gebruik het wiel om 18 graden in te stellen als gewenste temperatuur gedurende de

nachtinstelling. Bevestig door te drukken op 

"H" knippert op de display. Gebruik het wiel om 8 uur in te stellen als gewenste nachtinstelling (wat betekent dat het actief zal zijn van 22.00 tot 6.00 uur). Bevestig

door te drukken op 

De daginstelling is nu elke dag actief van 22.00 tot 6. ingestelde temperatuur voor deze periode is 18 graden

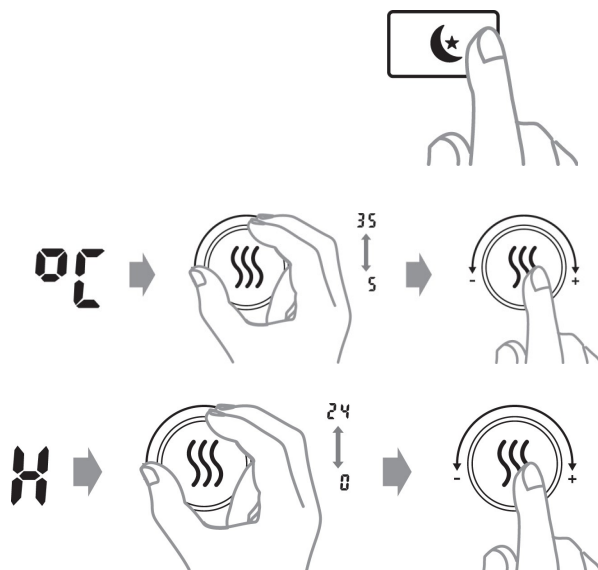

*Controle lampje  is groen wanneer de verwarming in een actieve instelling is. Het controle lampje is rood wanneer het instelling inactief is maar wel geprogrammeerd is voor een later tijdstip.

N.B. Als er een stroomstoring optreedt / u de kachel uitschakelt, gaat de programmering verloren en dient u dit opnieuw te doen.



Opgelet! 2012 modellen (series nr. HL12) hebben een andere instelling waarbij u niet gevraagd wordt om het aantal uren en de temperatuur tijdens het programmeren. De standaard instelling is :

Daginstelling: 5 uur en 17 graden

Nachtinstelling: 7 uur en 17 graden

Behalve het bovenstaande, volgen ze dezelfde opzet.



3) De temperatuur wijzigen — Dagmodus

Druk op , houd ingedrukt en druk 3 keer op  .

Voer de gewenste temperatuur voor de dagmodus in. Sla op door op  te drukken of wacht 15 seconden op automatische bevestiging.





4) De temperatuur wijzigen — Nachtmodus

Druk op , houd ingedrukt en druk 3 keer op  .

Voer de gewenste temperatuur voor de nachtmodus in. Sla op door op  in te drukken of wacht 15 seconden op automatische bevestiging.





5) Het aantal uren wijzigen — Dagmodus

Druk op , houd ingedrukt en druk 2 keer op  .

Voer het gewenste aantal uren voor de dagmodus in. Sla op door op  in te drukken of wacht 15 seconden op automatische bevestiging.





6) Het aantal uren wijzigen — Nachtmodus

Druk op , houd ingedrukt en druk 2 keer op  .

Voer de het gewenste aantal uren voor de nachtmodus in. Sla op door op  in te drukken of wacht 15 seconden op automatische bevestiging.



7) Modusperiode annuleren (over slaan)

Druk op , houd ingedrukt en druk één keer op  of  (afhankelijk van de modusperiode die u wilt annuleren).

*De verwarming zal de huidige of een volgende modusperiode overslaan.

Tijdens de volgende modusperiode zal de verwarming automatisch de geprogrammeerde temperatuurverlaging hervatten.

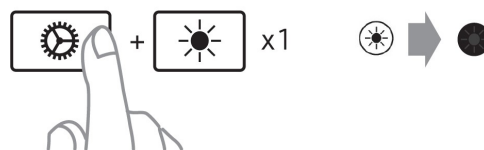

8) Een modusprogramma verwijderen

Druk op  of  en houd 3 seconden ingedrukt (afhankelijk van de modusperiode die u wilt annuleren).



9) Temperatuurkalibratie

*Als de echte kamertemperatuur afwijkt van de gewenste, dan kan dit eenvoudig worden aangepast (de verwarming moet 12 uur lang op dezelfde temperatuur ingesteld zijn geweest om te kunnen concluderen dat kalibratie vereist is).

Druk 2 keer op  en gebruik + of – om de echt gemeten kamertemperatuur in te voeren. Bevestig met  of wacht 15 seconden op automatische bevestiging.



10) De verwarming resetten

Schakel de hoofdschakelaar van de verwarming uit.

Druk op  en houd ingedrukt terwijl u de hoofdschakelaar van de kachel inschakelt.

11) Geheugenfunctie

*De kachel onthoudt alle temperatuurinstellingen en herstelt automatisch de gewenste temperatuur na een stroomstoring. Als u de temperatuurinstellingen hebt gewijzigd voor de diverse modi, dan onthoudt de kachel dit eveneens.

Onderhoud

- 1) Trek vóór het reinigen altijd de stekker uit het stopcontact en laat de kachel afkoelen.
- 2) Veeg de kachel geregeld af met een vochtig doekje en droog het oppervlak voordat u de kachel opnieuw inschakelt.
- 3) Tijdens het stookseizoen moet de kachel tenminste een keer per maand worden schoongemaakt.

Opgelet! De kachel mag nooit onder water worden gehouden.

Reinig de kachel niet met detergents.

Zorg ervoor dat er geen water in de kachel komt; dit kan gevaarlijk zijn.

- 4) Stof en dergelijke moet worden afgenomen met een zachte doek.
- 5) De kachel kan worden opgeborgen op een droge en schone plaats.
- 6) Als de kachel niet langer werkt, probeer deze dan niet zelf te repareren. Dit kan brandgevaar en/of een elektrische schok veroorzaken.

Garantie

De garantietermijn is 2 jaar. De kachel zal worden gerepareerd of vervangen in geval van een defect binnen deze periode. De garantie is van kracht wanneer de kachel volgens deze instructies is gebruikt en de klant een aankoopbewijs kan voorleggen. Als de kachel op wat voor manier dan ook niet goed werkt, neem dan contact op met de winkel waar deze is aangekocht.

Afvalverwerking

Het symbool  geeft aan dat dit product moet worden gescheiden van huishoudelijk afval. Dit product moet worden afgeleverd bij een recyclingdienst of in een container voor elektrische apparaten en uitrustingen. Dit om gezondheidsrisico's en milieuschade te vermijden. Lokale handelaren (of de milieudienst bij jou in de buurt) zijn volgens de wet verplicht om dit soort producten aan te nemen en te recyclen, als een manier om dit op een milieuvriendelijk manier te verwerken.



Mill International B.V.

De Giesel 5

6081 PG Haelen

The Netherlands

www.millheat.com

mill®