

BRUGSANVISNING (DK)
til
Mill HT600



mill®

Gennemlæs brugsanvisningen omhyggeligt før brug. Gem brugsanvisningen til senere brug.



Vigtige sikkerhedsinformationer

Almindelige sikkerhedsregler skal altid følges ved brug af elektriske anordninger, især hvis der er børn til stede.

ADVARSEL! For at undgå elektrisk stød eller skader på grund af varme skal stikket altid være trukket helt ud, og man skal vente, til blæserovnen er helt nedkølet, før den flyttes eller rengøres.

- Blæserovnen må kun bruges under opsyn.
- Slut blæseren til en stikkontakt [med spændingsangivelse som specificeret].
- Undgå brug af forlængerledning, da dette kan generere ekstra varme i ledningen, hvilket igen kan medføre brandfare.
- Blæserovnen må ikke placeres direkte under en stikkontakt.
- Blæserovnen må aldrig benyttes, hvis ledningen er beskadiget eller ødelagt. Er dette tilfældet, skal ledningen omgående udskiftes hos en autoriseret el-installatør.
- Blæserovnens ledning skal altid være taget ud af stikkontakten, når ovnen ikke er i brug. Træk i stikket, når ledningen skal tages ud af stikkontakten - ikke i ledningen.
- Luftindsugningen/-udblæsningen må ikke tildækkes. Hold en afstand på mindst 1 m foran og 50 cm bag blæserovnen.
- Lad ikke dyr eller børn berøre eller lege med blæserovnen. Bemærk! Luftudblæsningen bliver varm under brug.
- Blæserovnen skal opbevares på et tørt og køligt sted, når den ikke er i brug, og utilgængeligt for børn.
- Ved flytning af blæserovnen og før rengøring eller vedligeholdelse skal stikket trækkes ud af stikkontakten, og man skal vente, til blæserovnen er helt nedkølet.
- Blæseovnen må ikke bruges i nærheden af bad, brusebad eller svømmebassin.
- Blæserovnen inklusive afbryder, stik og stikkontakt må ikke betjenes med våde hænder, da det kan medføre elektrisk stød.
- Blæserovnen må aldrig tildækkes, da det kan medføre overophedning eller brand.
- Brug ikke blæserovnen i rum med eksplosive gasser eller ved brug af brændbare opløsningsmidler som lak eller lim.
- Blæserovnen skal holdes rengjort. Der må ikke komme nogen genstande ind i ventilationsåbningerne, da det kan medføre elektrisk stød, brand eller skader på blæserovnen.
- Alle reparationer på blæserovnen skal foretages af en autoriseret el-installatør.

GEM DENNE BRUGSANVISNING!

Beskrivelse af ovnen

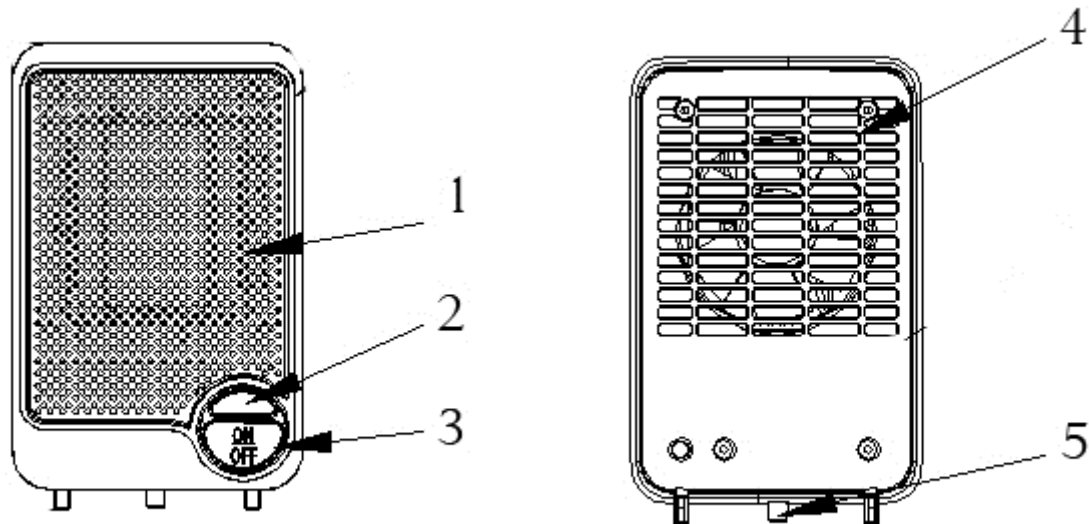

1. Luftudblæsning
2. Signallampe
3. Til/Fra-knap
4. Luftindsugning
5. Vælte-sikring











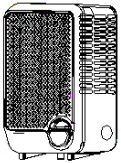
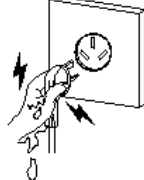

Brugsanvisning

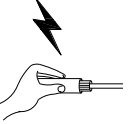
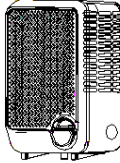
Brug af ovnen

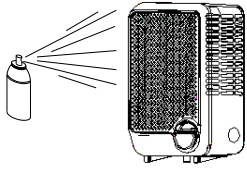
- 1) Placér ovnen på et fladt underlag. Man kan høre væltesikringen koble til (der høres et klik).
- 2) Sæt strømforsyningsledningens stik i en stikkontakt
- 3) Tryk på ON/OFF knappen for at tænde for ovnen.
 - a) Signallampen lyser.
 - b) Blæseren starter
 - c) Blæser varm luft ud
- 4) Tryk på ON/OFF knappen for at slukke for ovnen. Signallampen slukker.
- 5) Hvis man løfter ovnen, når denne er koblet til elnettet, og den samtidig er tændt, afbryder væltesikringen strømmen, og ovnen slukkes. Signallampen slukker. Når ovnen sættes ned igen, kobler væltesikringen strømmen til igen, hvorefter ovnen starter påny. Signallampen lyser.

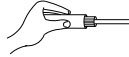
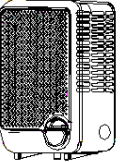
Sikkerhedsanvisninger

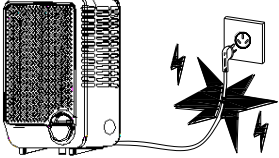
Gennemlæs vejledningen omhyggeligt for at undgå farer eller forkert brug af apparatet. (Se symbol-forklaring på side 6)

<p>Ved det mindste tegn på, at noget er galt med apparatet kontaktes en autoriseret el-installatør med henblik på reparation.</p>    <p>Demonter ikke</p>	<p>Betjen ikke apparatet med fugtige hænder. Fare for elektrisk stød.</p>  <p>Elektrisk stød</p>  <p>Må ikke berøres!</p> 
<p>Stik ikke metal- eller andre spidse genstande ind i apparatet.</p>   <p>Elektrisk stød Vigtigt</p>  	<p>Undgå åben ild eller brændbare sprays i nærheden af apparatet.</p>  <p>Forbudt</p> 
<p>Ved rengøring skal apparatet altid være afbrudt, og strømledningen skal være taget ud af stikkontakten.</p>   <p>Demonter ikke</p> 	<p>Træk ikke stikket ud af stikkontakten ved at trække i ledningen.</p>  <p>Elektrisk stød Forbudt</p>  

Kontrollér, at ledningen er uden skader, og at stikket sidder rigtigt i stikkontakten.

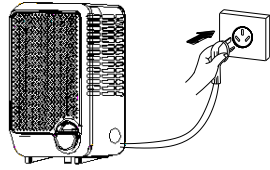

Elektrisk stød



Vigtigt



Hvis ovnen lugter mærkeligt, eller der høres mærkelige lyde fra apparatet, skal ovnen afbrydes og ledningen trækkes ud af stikkontakten.

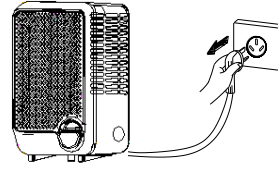

Vigtigt



Hvis ledningen er ødelagt, må apparatet ikke bruges. Kontakt service.

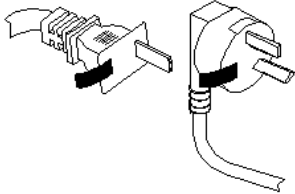

Elektrisk stød



Vigtigt



Der må ikke være knæk på ledningen. Der må ikke anbringes tunge genstande på ledningen.

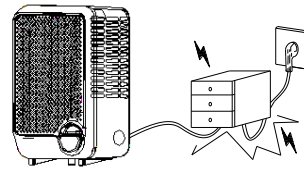

Elektrisk stød



Forbudt



Blæserovnen må ikke skylles under vand.

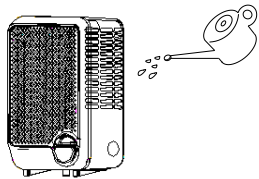

Elektrisk stød



Vigtigt





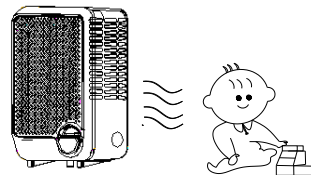

Lad aldrig apparatet blæse direkte på børn.





Forbudt



<p>Hvis apparatet skal stå ubrugt gennem længere tid, skal det afbrydes, og stikket skal trækkes ud af stikkontakten. Blæserovnen må aldrig bruges af børn eller personer med nedsat funktionsevne.</p> <p>Vigtigt</p> 	<p>Brug stikkontakter med 10 A/230 V. Kontrollér, at strømforsyningen er stabil. (AC 220-240V~ 50 Hz). Kontrollér, at strømforsyningen, hvis apparatet flyttes.</p> <p>Vigtigt</p> 
<p>Brug aldrig apparatet i nærheden af vand. Brug aldrig apparatet lige under en stikkontakt. Brug aldrig apparatet op ad en væg, gardiner eller andre brændbare ting, da dette kan forårsage brand.</p> <p>Forbudt</p> 	<p>Undgå overophedning. Læg aldrig noget over blæserovnen. Stik aldrig noget ind i apparatet.</p> <p>Forbudt</p> 

Forklaring af symboler, sikkerhedsanvisninger:

 <p>ADVARSEL</p>	<p>En handling som kan medføre skader på blæserovnen og/eller personer.</p>
 <p>FORBUDT</p>	<p>En handling som er absolut forbudt.</p>
 <p>SKAL FØLGES</p>	<p>En handling der skal udføres nøjagtigt som beskrevet</p>

Vedligeholdelse

1. Tag altid stikket ud og lad ovnen blive kold, før den rengøres.
2. Tør jævnligt ovnen af med en let fugtig klud og tør overfladen tør, før der tændes for ovnen igen.
3. I fyringssæsonen bør ovnen rengøres mindst 1 gang om måneden.

NB! Ovnen må aldrig neddykkes i vand.

Undgå brug af rengøringsmidler ved renholdelse.

Der må aldrig komme vand ind i ovnen, da dette kan medføre fare.

4. Støv etc. fjernes med en blød klud.
5. Ovnen skal opbevares på et tørt og rent sted.
6. Hvis ovnen skulle ophøre med at fungere, må du ikke forsøge at reparere den selv, da det kan medføre både brandfare og/eller elektrisk stød.

Tekniske specifikationer

Model nr.	HT600
Spænding	220-240 V~
Frekvens	50 Hz
Effekt	600 W
Støjniveau	≤50 dB
Dimensioner	L 95 * B 120 * H 188 (mm)

Garanti

Garantien gælder i 2 år. I denne periode vil ovnen blive repareret eller erstattet, hvis der skulle opstå fejl. Forudsætningen er, at ovnen er brugt i overensstemmelse med denne brugsanvisning og at der kan fremvises købskvittering. Hvis der skulle opstå fejl på ovnen, tager du kontakt med butikken, hvor den er købt, eller med importøren.

Håndtering af affald

I overensstemmelse med EU-direktiv angående elektronik og elektriske apparater (waste electrical and electronic equipment – (WEEE)), skal elektrisk udstyr, som ikke længere skal bruges, returneres.

Dette symbol angiver, at apparatet ikke kan behandles som normalt husholdningsaffald, men skal indleveres på genbrugspladser for genvinding af elektronik og elektriske apparater.



Mill International AS

Grini Næringspark 12
N-1361 Østerås, NORGE
Tlf: +47 22 13 32 00

www.mittheat.com