

KÄYTTÖOHJE (FI)

Mill HT600



mill®

Lue käyttöohje huolellisesti ennen käyttöä. Säilytä tämä käyttöohje myöhempää tarvetta varten.

CE

Tärkeät turvallisuustiedot

Noudata aina yleisiä turvallisuusohjeita, kun käytät sähkölaitteita, erityisesti jos paikalla on lapsia.

VAROITUS! Sähköiskun tai palovamman ehkäisemiseksi varmista aina ennen lämpöpuhaltimen siirtämistä tai puhdistamista, että sen pistoke on irrotettu sähkövirrasta.

- Lämpöpuhallinta ei saa jättää valvomatta käytön aikana.
- Liitä lämpöpuhallin pistorasiaan, jossa on laitteen teknisissä tiedoissa määritetty jännite.
- Vältä jatkojohtojen käyttöä, koska niissä mahdollisesti kehittyvä lämpö voi aiheuttaa tulipalon.
- Puhallinta ei saa sijoittaa suoraan pistorasian alapuolelle.
- Puhallinta ei saa käyttää, jos sen virtajohto on vaurioitunut. Vaihdata välittömästi virtajohto valtuutetussa huoltoliikkeessä.
- Irrota puhallin sähköverkosta käytön jälkeen vetämällä pistokkeesta. Älä vedä johdosta.
- Ilmanotto-/poistoaukkoa ei saa peittää. Jätä lämpöpuhaltimen eteen tyhjää tilaa vähintään 1 metri ja taakse vähintään 50 senttimetriä.
- Älä anna lemmikkieläinten tai lasten koskettaa lämpöpuhallinta tai leikkiä sillä. Huomaa! Ilmanpoistoaukko kuumenee käytön aikana.
- Lämpöpuhallinta tulee säilyttää kuivassa ja viileässä paikassa, kun sitä ei käytetä. Säilytä lämpöpuhallinta paikassa, jossa lapset eivät pääse siihen käsiksi.
- Ennen kuin siirrät laitteen puhdistusta tai huoltoa varten, irrota virtajohto sähköverkosta ja odota, kunnes puhallin on täysin jäähtynyt.
- Lämpöpuhallinta ei saa käyttää kylpyammeen, suihkun tai uima-altaan lähetyvillä.
- Älä kosketa lämpöpuhallinta tai sen kytkimiä, pistoketta ja pistorasiaa märin käsin, jotta et aiheuttaisi sähköiskua.
- Lämpöpuhallinta ei saa peittää. Peitetty puhallin saattaa ylikuumentua tai aiheuttaa tulipalon.
- Älä käytä lämpöpuhallinta tiloissa, joissa on räjähtäviä kaasuja tai joissa käytetään helposti syttyviä liuottimia, kuten maalia tai liimaa.
- Pidä lämpöpuhallin puhtaana. Estä vieraiden esineiden joutuminen tuuletusaukkoihin, sillä ne voivat aiheuttaa sähköiskun tai tulipalon tai vahingoittaa lämpöpuhallinta.
- Lämpöpuhaltimen korjauksen saa suorittaa vain valtuutettu huoltohenkilö.

NOUDATA TÄMÄN KÄYTTÖOHJEEN OHJEITA!

Lämpöpuhaltimen kuvaus

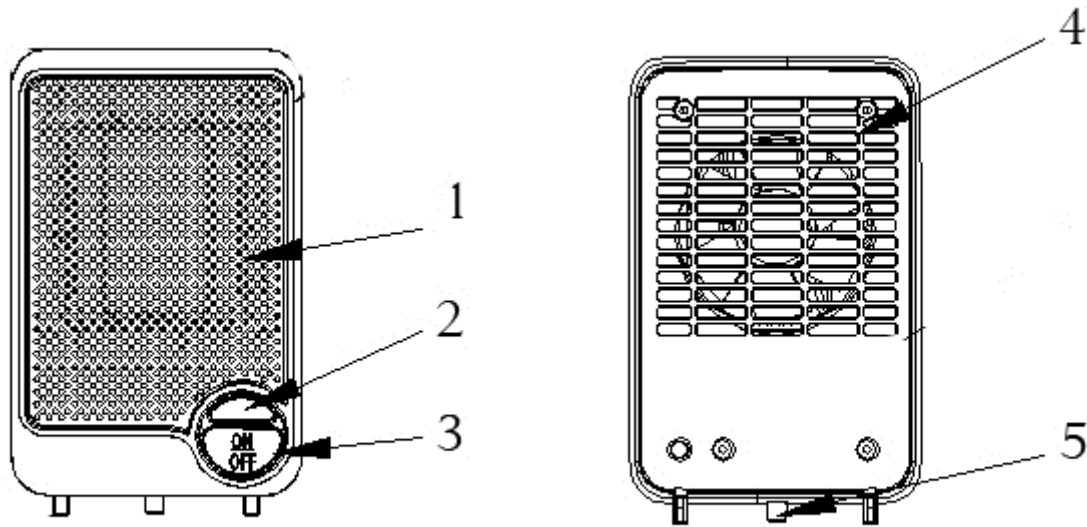

1. Ilmanpoistoaukko
2. Merkkivalo
3. Virtakatkaisin
4. Ilman sisäänottoaukko
5. Kaatumissuoja











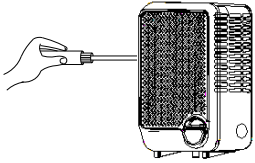

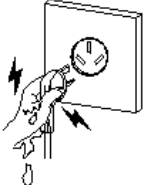
Käyttöohje

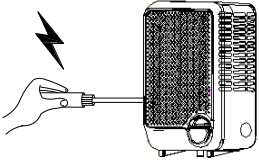
Lämpöpuhaltimen käyttö

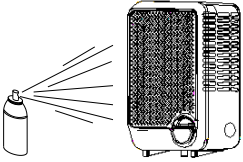
- 1) Sijoita puhallin tasaiselle alustalle. Kuulet napsahduksen, kun kaatumissuoja kytkeytyy päälle.
- 2) Liitä virtajohto pistorasiaan, jossa oikea jännitemerkintä.
- 3) Käynnistä lämpöpuhallin painamalla virtapainike sisään.
 - a) Merkkivalo syttyy.
 - b) Puhaltimen lavat alkavat pyöriä.
 - c) Puhallin alkaa puhaltaa lämmintä ilmaa.
- 4) Sammuta lämpöpuhallin painamalla virtapainiketta. Merkkivalo sammuu.
- 5) Jos nostat lämpöpuhallinta sen ollessa käynnissä, kaatumissuojan poiskytketyminen katkaisee virran ja puhallin pysähtyy. Merkkivalo sammuu. Kun lasket puhaltimen alas, kaatumissuoja kytkeytyy jälleen päälle ja puhallin käynnistyy. Merkkivalo syttyy.

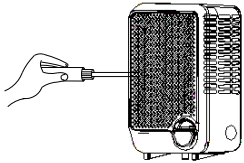
Turvallisuusohjeet

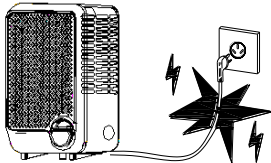
Lue ohjeet huolellisesti, jotta vältät vaaratilanteiden syntymisen ja laitteen virheellisen käytön. (Katso symbolien kuvaus sivulla 6)

<p>Jos vähänkään epäilet laitteessa olevan vikaa, toimita se välittömästi valtuutetun huoltohenkilön korjattavaksi.</p>  <p>Älä pura osiin</p> 	<p>Älä kosketa laitetta märin käsin, jotta et saa sähköiskua.</p>  <p>Sähköiskun vaara Älä koske!</p> 
<p>Älä työnnä laitteeseen metalliesineitä tai muita teräviä kappaleita.</p>  <p>Sähköiskun vaara Tärkeää!</p> 	<p>Älä käytä tulta tai herkästi syttyviä suihkeita laitteen lähetyillä.</p>  <p>Kiellettyä</p> 
<p>Ennen laitteen puhdistamista laite on ehdottomasti kytkettävä pois päältä ja virtajohto on irrotettava pistorasiasta.</p>  <p>Älä pura osiin</p> 	<p>Älä irrota laitetta pistorasiasta vetämällä johdosta.</p>  <p>Sähköiskun vaara Kiellettyä!</p> 

Varmista, että virtajohto on ehjä ja pistoke on tiiviisti kiinni pistorasiassa.

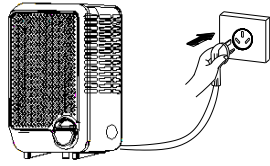

Sähköiskun vaara Tärkeää!



Jos lämpöpuhallin haisee oudolta tai pitää oudoa ääntä, sammuta puhallin ja irrota pistoke pistorasiasta.

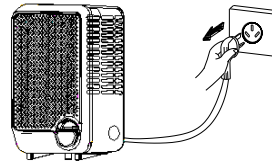

Tärkeää!



Laitetta ei saa käyttää, jos johto on vaurioitunut. Ota tällöin yhteys huoltoon.

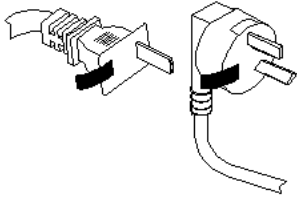

Sähköiskun vaara Tärkeää!

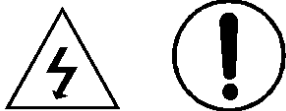

Älä päästä virtajohtoa kiertymään. Älä jätä virtajohtoa puristuksiin painavien esineiden alle.

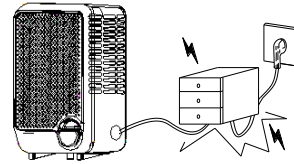

Sähköiskun vaara Kiellettyä!



Lämpöpuhallinta ei saa koskaan upottaa veteen.

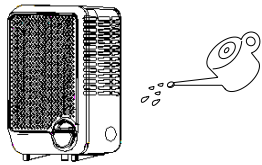

Sähköiskun vaara Tärkeää!





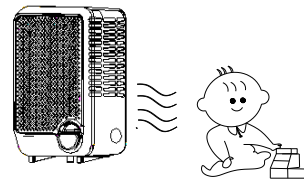

Älä koskaan kohdista puhallinta suoraan lapsiin.





Kiellettyä!



<p>Jos laitetta ei käytetä pitkään aikaan, sammuta se ja irrota se sähköverkosta. Laitetta eivät saa käyttää henkilöt (mukaan lukien lapset), joiden fyysiset tai henkiset kyvyt tai aistit ovat heikentyneet.</p> <p style="text-align: center;">Tärkeää!</p> <p style="text-align: center;"></p>	<p>Käytä vaatimusten mukaista pistorasiaa (10 A / 230 V). Varmista, että virtalähde on vakaa. (AC 220–240V~ 50Hz). Jos siirrät laitetta, varmista, että uusi virtalähde on vaatimusten mukainen.</p> <p style="text-align: center;">Tärkeää!</p> <p style="text-align: center;"></p>
<p>Laitetta ei saa käyttää veden lähettyvillä. Laitetta ei saa käyttää suoraan virtalähteen alla. Laitetta ei saa käyttää seinien, verhojen tai muiden palavien kohteiden lähellä niihin liittyvän tulipaloriskin vuoksi.</p> <p style="text-align: center;">Kiellettyä!</p> <p style="text-align: center;"></p>	<p>Vältä laitteen ylikuumeneminen. Älä koskaan aseta mitään lämpöpuhaltimen päälle. Älä koskaan työnnä mitään laitteen sisälle.</p> <p style="text-align: center;">Kiellettyä!</p> <p style="text-align: center;"></p>

Turvallisuusohjeessa käytettyjen symbolien kuvaus:

<p style="text-align: center;"></p> <p style="text-align: center;">VAROITUS</p>	<p>Toiminta, joka voi vaurioittaa lämpöpuhallinta tai aiheuttaa henkilövahinkoja.</p>
<p style="text-align: center;"></p> <p style="text-align: center;">KIELTO</p>	<p>Toiminta, joka on ehdottomasti kiellettyä.</p>
<p style="text-align: center;"></p> <p style="text-align: center;">NOUDATETTAVA</p>	<p>Toiminta, joka on suoritettava noudattamalla annettuja ohjeita tarkasti</p>

Ylläpito ja huolto

1. Ennen laitteen puhdistamista irrota pistoke pistorasiasta ja anna laitteen jäähtyä.
2. Pyyhi laite säännöllisesti kostealla liinalla ja kuivaa pinta, ennen kuin kytket laitteeseen jälleen virran.
3. Kun lämpöpuhallin on säännöllisessä käytössä, se on puhdistettava vähintään kerran kuukaudessa.

HUOM! Lämpöpuhallinta ei saa koskaan upottaa veteen.

Vältä pesuaineiden käyttöä puhdistuksen yhteydessä.

Lämpöpuhaltimeen ei saa joutua vettä, koska se voi aiheuttaa vaaratilanteen.

4. Puhdista lämpöpuhallin pölystä ja muusta liasta pyyhkimällä pehmeällä liinalla.
5. Lämpöpuhallinta tulee säilyttää puhtaassa ja kuivassa paikassa.
6. Älä yritä korjata rikkoutunutta lämpöpuhallinta itse, koska saatat aiheuttaa tulipalon ja/tai sähköiskun vaaran.

Tekniset tiedot

Malli	HT600
Jännite	220–240 V~
Taajuus	50Hz
Teho	600W
Melutaso	≤ 50 dB
Mitat	185*120*95 (mm)

Takuu

Takuuaika on kaksi vuotta. Jos laitteessa ilmenee takuuaikana vikoja, ne korjataan tai laite korvataan uudella. Takuu edellyttää, että lämpöpuhallinta on käytetty tässä käyttöohjeessa kuvatulla tavalla ja että ostokuitti on tallella. Jos lämpöpuhaltimessa ilmenee vikoja, ota yhteyttä laitteen myyneeseen jälleenmyyjään tai vaihtoehtoisesti maahantuojaan.

Hävitys

Toimita tarpeettomat sähkölaitteet kierrätykseen sähkö- ja elektroniikkalaitteita koskevan Euroopan direktiivin mukaisesti (waste electrical and electronic equipment – (WEEE)).

Tämä symboli tarkoittaa, että laitetta ei voi hävittää tavallisen kotitalousjätteen mukana vaan se on toimitettava elektroniikan ja sähkölaitteiden keräyspisteeseen kierrätystä varten.



Mill International AS

Grini Næringspark 12
1361 Østerås, Norja
Puhelin: +47 22 13 32 00

www.millheat.com